

Interkantonale Vereinbarung über die Harmonisierung der Baubegriffe (IVHB)

Vom 23. April 2009 (Stand 2. August 2010)

1)

Art. 1 Grundsatz

¹ Die beteiligten Kantone vereinheitlichen die Baubegriffe und Messweisen in ihrem Planungs- und Baurecht.

² Die vereinbarten Baubegriffe und Messweisen werden in den Anhängen aufgeführt.

Art. 2 Pflichten der Kantone

¹ Die Kantone übernehmen mit ihrem Beitritt vereinbarte Baubegriffe und Messweisen im Rahmen ihrer verfassungsmässigen Zuständigkeit.

² Die Gesetzgebung darf nicht durch Baubegriffe und Messweisen ergänzt werden, welche den vereinheitlichten Regelungsgegenständen widersprechen.

³ Sie passen ihre Gesetzgebung bis Ende 2012 an und bestimmen die Fristen für deren Umsetzung in der Nutzungsplanung.

Art. 3 Interkantonales Organ

¹ Das Interkantonale Organ setzt sich zusammen aus den Mitgliedern der Schweizerischen Bau-, Planungs- und Umweltdirektoren-Konferenz (BPUK), deren Kantone an der Vereinbarung beteiligt sind.

² Jeder beteiligte Kanton hat eine Stimme.

³ Das Interkantonale Organ ist beschlussfähig, wenn mindestens die Hälfte der beteiligten Kantone vertreten ist. Für Beschlüsse ist eine Dreiviertelmehrheit erforderlich. Änderungen der Vereinbarung bedürfen der Zustimmung aller beteiligten Kantone.

Art. 4 Zuständigkeiten des Interkantonalen Organs

¹ Das Interkantonale Organ vollzieht die Vereinbarung, indem es:

- a. deren Anwendung regelt und die Durchführung durch die Kantone kontrolliert;

1) Beitritt BL erklärt mit RRB Nr. 1202 vom 18. August 2009.

- b. seine Tätigkeit mit dem Bund, den Kantonen und den Normenorganisationen koordiniert, um unterschiedliche Baubegriffe und Messweisen im Planungs- und Baurecht von Bund, Kantonen und Gemeinden zu vermeiden;
- c. Kontaktstelle für Bund, Gemeinden, Normen-, Fach- und Berufsorganisationen ist.

² Es ist überdies zuständig für:

- a. die Änderungen der Vereinbarung;
- b. die Erstreckung der Frist für die Anpassung der Gesetzgebung;
- c. die Erarbeitung und Publikation von Erläuterungen;
- d. den Erlass einer Geschäftsordnung.

Art. 5 Finanzierung

¹ Die beteiligten Kantone tragen die Kosten des Interkantonalen Organs im Verhältnis ihrer Bevölkerungszahlen.

Art. 6 Beitritt

¹ Die Kantone treten der Vereinbarung bei, indem sie ihre Beitrittserklärung dem Interkantonalen Organ übergeben. Vor Inkrafttreten der Vereinbarung übergeben sie diese Erklärung der BPUK.

Art. 7 Austritt

¹ Die Kantone können auf das Ende eines Kalenderjahres austreten. Der Austritt ist sechs Monate im Voraus dem Interkantonalen Organ schriftlich mitzuteilen.

Art. 8 Inkrafttreten

¹ Diese Vereinbarung tritt in Kraft, sobald ihr sechs Kantone beigetreten sind²⁾.

²⁾ In Kraft seit 2. August 2010 (zu diesem Datum beigetreten sind die Kantone BE, FR, BL, GR, AG, TG).

Änderungstabelle - Nach Beschluss

Beschluss	Inkraft seit	Element	Wirkung	Publiziert mit
23.04.2009	02.08.2010	Erlass	Erstfassung	GS 37.0180

Änderungstabelle - Nach Artikel

Element	Beschluss	Inkraft seit	Wirkung	Publiziert mit
Erlass	23.04.2009	02.08.2010	Erstfassung	GS 37.0180

Begriffe und Messweisen

1. Terrain

1.1 Massgebendes Terrain

Als massgebendes Terrain gilt der natürlich gewachsene Geländeverlauf. Kann dieser infolge früherer Abgrabungen und Aufschüttungen nicht mehr festgestellt werden, ist vom natürlichen Geländeverlauf der Umgebung auszugehen. Aus planerischen oder erschliessungstechnischen Gründen kann das massgebende Terrain in einem Planungs- oder im Baubewilligungsverfahren abweichend festgelegt werden.

2. Gebäude

2.1 Gebäude

Gebäude sind ortsfeste Bauten, die zum Schutz von Menschen, Tieren oder Sachen eine feste Überdachung und in der Regel weitere Abschlüsse aufweisen.

2.2 Kleinbauten

Kleinbauten sind freistehende Gebäude, die in ihren Dimensionen die zulässige Masse nicht überschreiten und die nur Nebennutzflächen enthalten.

2.3 Anbauten

Anbauten sind mit einem anderen Gebäude zusammengebaut, überschreiten in ihren Dimensionen die zulässige Masse nicht und enthalten nur Nebennutzflächen.

2.4 Unterirdische Bauten

Unterirdische Bauten sind Gebäude, die mit Ausnahme der Erschliessung sowie der Geländer und Brüstungen, vollständig unter dem massgebenden, respektive unter dem tiefer gelegten Terrain liegen.

2.5 Unterniveaubauten

Unterniveaubauten sind Gebäude, die höchstens bis zum zulässigen Mass über das massgebende, respektive über das tiefer gelegte Terrain hinausragen.

3. Gebäudeteile

3.1 Fassadenflucht

Die Fassadenflucht ist die Mantelfläche, gebildet aus den lotrechten Geraden durch die äussersten Punkte des Baukörpers über dem massgebenden Terrain: Vorspringende und unbedeutend rückspringende Gebäudeteile werden nicht berücksichtigt.

3.2 Fassadenlinie

Die Fassadenlinie ist die Schnittlinie von Fassadenflucht und massgebendem Terrain.

3.3 Projizierte Fassadenlinie

Die projizierte Fassadenlinie ist die Projektion der Fassadenlinie auf die Ebene der amtlichen Vermessung.

3.4 Vorspringende Gebäudeteile

Vorspringende Gebäudeteile ragen höchstens bis zum zulässigen Mass (für die Tiefe) über die Fassadenflucht hinaus und dürfen – mit Ausnahme der Dachvorsprünge – das zulässige Mass (für die Breite), beziehungsweise den zulässigen Anteil bezüglich des zugehörigen Fassadenabschnitts, nicht überschreiten.

3.5 Rückspringende Gebäudeteile

Rückspringende Gebäudeteile sind gegenüber der Hauptfassade zurückversetzt.

4. Längenbegriffe, Längenmasse

4.1 Gebäudelänge

Die Gebäudelänge ist die längere Seite des flächenkleinsten Rechtecks, welches die projizierte Fassadenlinie umfasst.

4.2 Gebäudebreite

Die Gebäudebreite ist die kürzere Seite des flächenkleinsten Rechtecks, welches die projizierte Fassadenlinie umfasst.

5. Höhenbegriffe, Höhenmasse

5.1 Gesamthöhe

Die Gesamthöhe ist der grösste Höhenunterschied zwischen dem höchsten Punkt der Dachkonstruktion und den lotrecht darunter liegenden Punkten auf dem massgebenden Terrain.

5.2 Fassadenhöhe

Die Fassadenhöhe ist der grösste Höhenunterschied zwischen der Schnittlinie der Fassade mit der Oberkante der Dachkonstruktion und der dazugehörigen Fassadenlinie.

5.3 Kniestockhöhe

Die Kniestockhöhe ist der Höhenunterschied zwischen der Oberkante des Dachgeschossbodens im Rohbau und der Schnittlinie der Fassade mit der Oberkante der Dachkonstruktion.

5.4 Lichte Höhe

Die lichte Höhe ist der Höhenunterschied zwischen der Oberkante des fertigen Bodens und der Unterkante der fertigen Decke bzw. Balkenlage, wenn die Nutzbarkeit eines Geschosses durch die Balkenlage bestimmt wird.

5.5 Geschosshöhe

Die Geschosshöhe ist die Höhe von Oberkante bis Oberkante fertigem Boden.

6. Geschosse

6.1 Vollgeschosse

Vollgeschosse sind alle Geschosse von Gebäuden ausser Unter-, Dach- und Attikageschosse.

Bei zusammengebauten Gebäuden und bei Gebäuden, die in der Höhe oder in der Situation gestaffelt sind, wird die Vollgeschossezahl für jeden Gebäudeteil bzw. für jedes Gebäude separat ermittelt.

6.2 Untergeschosse

Untergeschosse sind Geschosse, bei denen die Oberkante des fertigen Bodens, gemessen in der Fassadenflucht, im Mittel höchstens bis zum zulässigen Mass über die Fassadenlinie hinausragt.

6.3 Dachgeschosse

Dachgeschosse sind Geschosse, deren Kniestockhöhen das zulässige Mass nicht überschreiten.

6.4 Attikageschosse

Attikageschosse sind auf Flachdächern aufgesetzte, zusätzliche Geschosse. Das Attikageschoss muss bei mindestens einer ganzen Fassade gegenüber dem darunter liegenden Geschoss um ein festgelegtes Mass zurückversetzt sein.

7. Abstände und Abstandsbereiche

7.1 Grenzabstand

Der Grenzabstand ist die Entfernung zwischen der projizierten Fassadenlinie und der Parzellengrenze.

7.2 Gebäudeabstand

Der Gebäudeabstand ist die Entfernung zwischen den projizierten Fassadenlinien zweier Gebäude.

7.3 Baulinien

Baulinien begrenzen die Bebauung und dienen insbesondere der Sicherung bestehender und geplanter Anlagen und Flächen sowie der baulichen Gestaltung.

7.4 Baubereich

Der Baubereich umfasst den bebaubaren Bereich, der abweichend von Abstandsvorschriften und Baulinien in einem Nutzungsplanverfahren festgelegt wird.

8. Nutzungsziffern

8.1 Anrechenbare Grundstücksfläche

Zur anrechenbaren Grundstücksfläche (aGSF) gehören die in der entsprechenden Bauzone liegenden Grundstücksflächen bzw. Grundstücksteile.

Die Flächen der Hauszufahrten werden angerechnet.

Nicht angerechnet werden die Flächen der Grund-, Grob- und Feinerschliessung.

8.2 Geschossflächenziffer

Die Geschossflächenziffer (GFZ) ist das Verhältnis der Summe aller Geschossflächen (GF) zur anrechenbaren Grundstücksfläche.

Die Summe aller Geschossflächen besteht aus folgenden Komponenten:

- Hauptnutzflächen HNF
- Nebennutzflächen NNF
- Verkehrsflächen VF
- Konstruktionsflächen KF
- Funktionsflächen FF

Nicht angerechnet werden Flächen, deren lichte Höhe unter einem vom Gesetzgeber vorgegebenen Mindestmass liegt.

$$\text{Geschossflächenziffer} = \frac{\text{Summe aller Geschossflächen}}{\text{anrechenbare Grundstücksfläche}} \qquad \text{GFZ} = \frac{\sum \text{GF}}{\text{aGSF}}$$

8.3 Baumassenziffer

Die Baumassenziffer (BMZ) ist das Verhältnis des Bauvolumens über dem massgebenden Terrain (BVm) zur anrechenbaren Grundstücksfläche.

Als Bauvolumen über dem massgebenden Terrain gilt das Volumen des Baukörpers in seinen Aussenmassen.

Die Volumen offener Gebäudeteile, die weniger als zur Hälfte durch Abschlüsse (beispielsweise Wände) umgrenzt sind, werden zu einem festgelegten Anteil angerechnet.

$$\text{Baumassenziffer} = \frac{\text{Bauvolumen über massgebendem Terrain}}{\text{anrechenbare Grundstücksfläche}} \qquad \text{BMZ} = \frac{\text{BVm}}{\text{aGSF}}$$

8.4 Überbauungsziffer

Die Überbauungsziffer (ÜZ) ist das Verhältnis der anrechenbaren Gebäudefläche (aGbF) zur anrechenbaren Grundstücksfläche.

$$\text{Überbauungsziffer} = \frac{\text{anrechenbare Gebäudefläche}}{\text{anrechenbare Grundstücksfläche}} \quad \text{ÜZ} = \frac{\text{aGbF}}{\text{aGSF}}$$

Als anrechenbare Gebäudefläche gilt die Fläche innerhalb der projizierten Fassadenlinie.

8.5 Grünflächenziffer

Die Grünflächenziffer (GZ) ist das Verhältnis der anrechenbaren Grünfläche (aGrF) zur anrechenbaren Grundstücksfläche.

Als anrechenbare Grünfläche gelten natürliche und/oder bepflanzte Bodenflächen eines Grundstücks, die nicht versiegelt sind und die nicht als Abstellflächen dienen.

$$\text{Grünflächenziffer} = \frac{\text{anrechenbare Grünfläche}}{\text{anrechenbare Grundstücksfläche}} \quad \text{GZ} = \frac{\text{aGrF}}{\text{aGSF}}$$

Skizzen

Zu Ziffer 2: GEBÄUDE

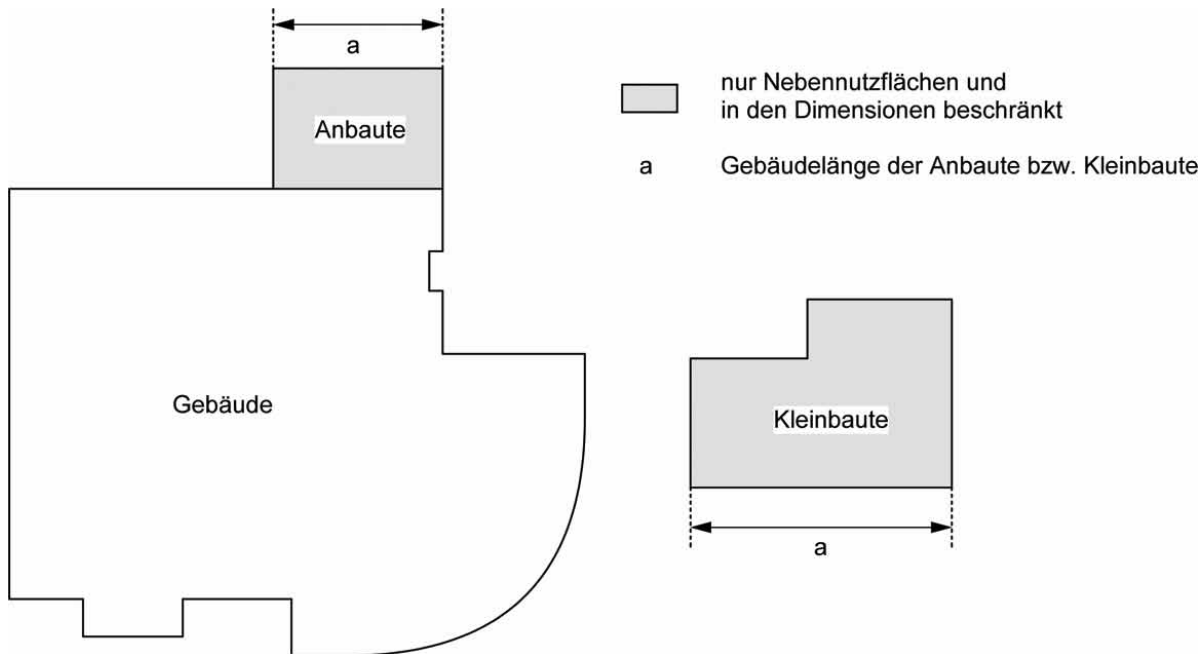

Figur 2.1 – 2.3 Gebäude, Anbauten und Kleinbauten

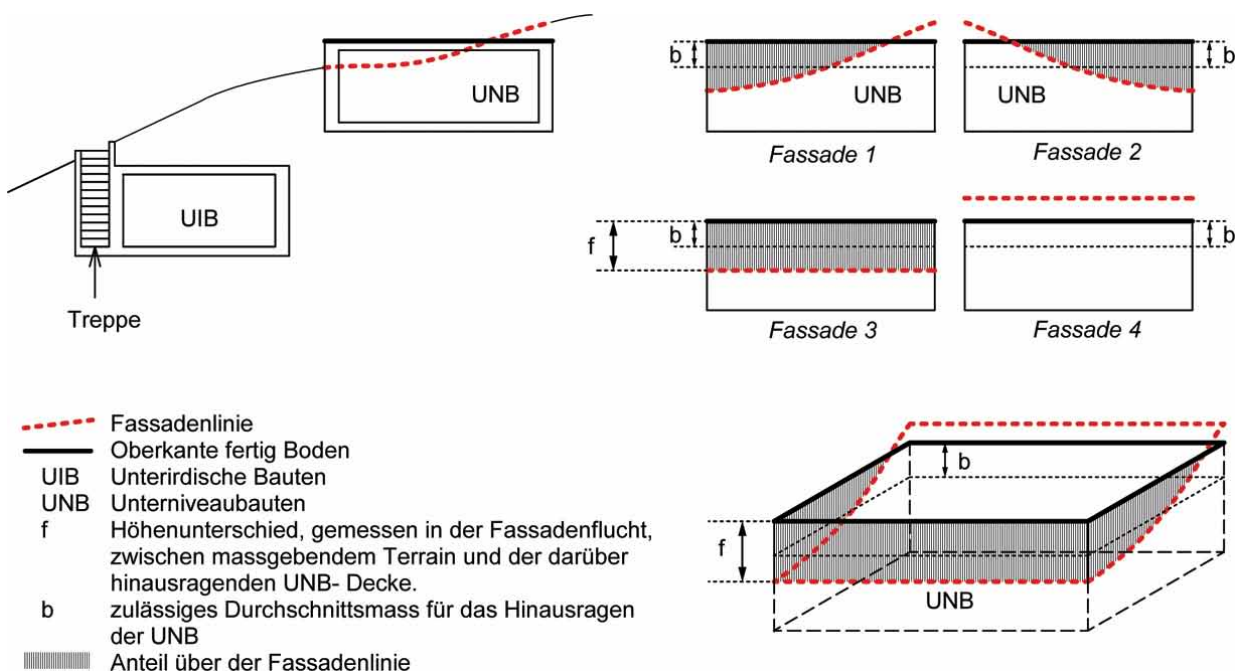

Figur 2.4 und 2.5 Unterirdische Bauten, Unterniveaubauten

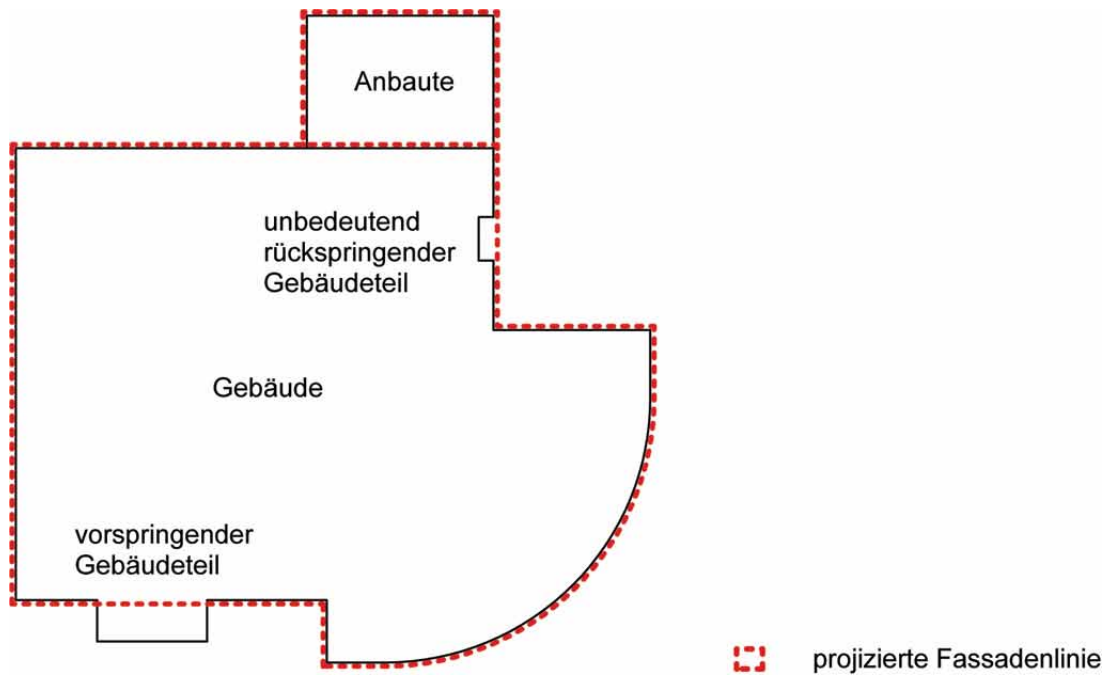
Zu Ziffer 3: GEBÄUDETEILE**Figur 3.3 Projizierte Fassadenlinie**

Ebenes Gelände: (Fassadenlinie = projizierte Fassadenlinie)

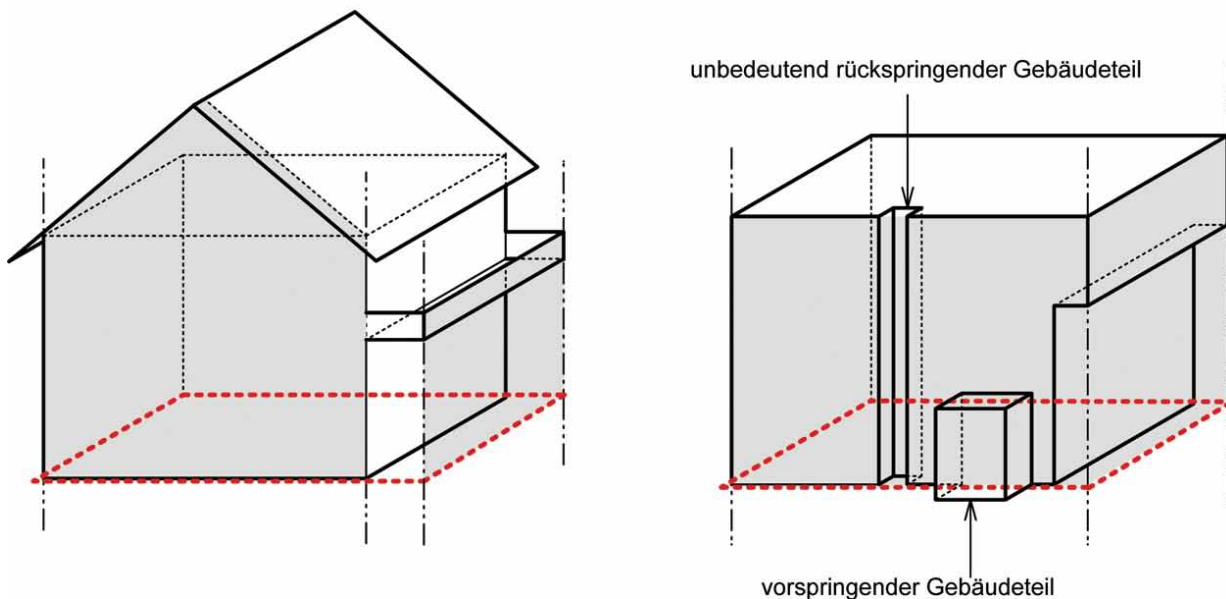

Geneigtes Gelände: (Fassadenlinie \neq projizierte Fassadenlinie)

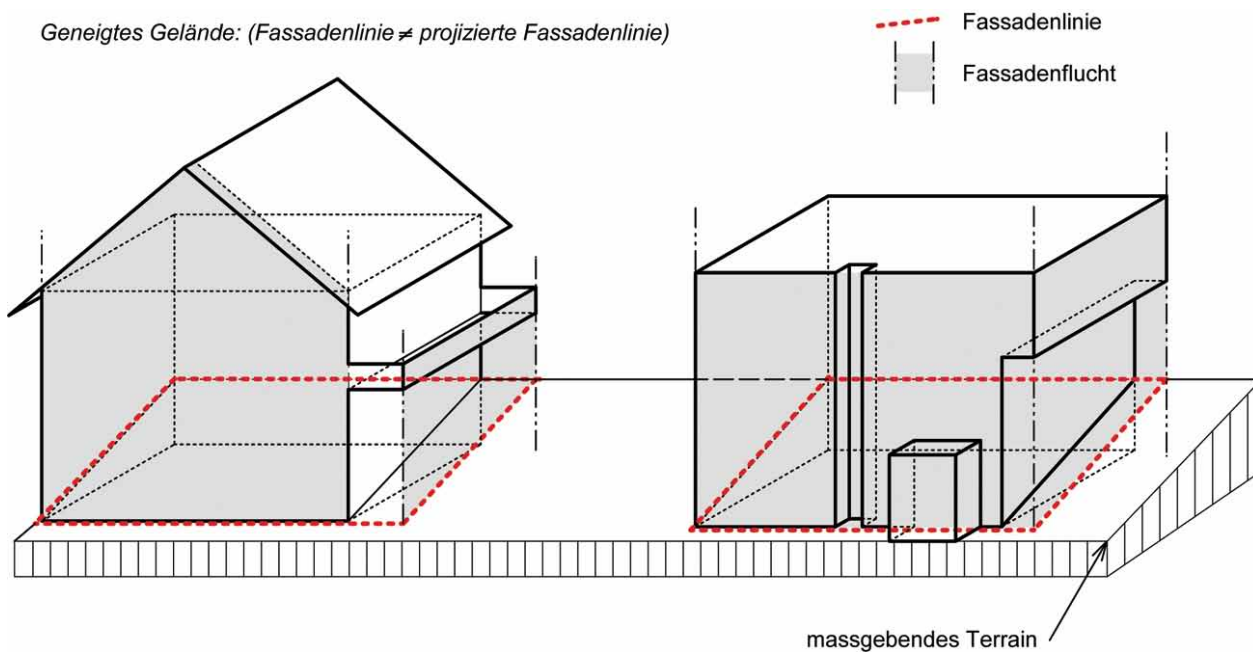

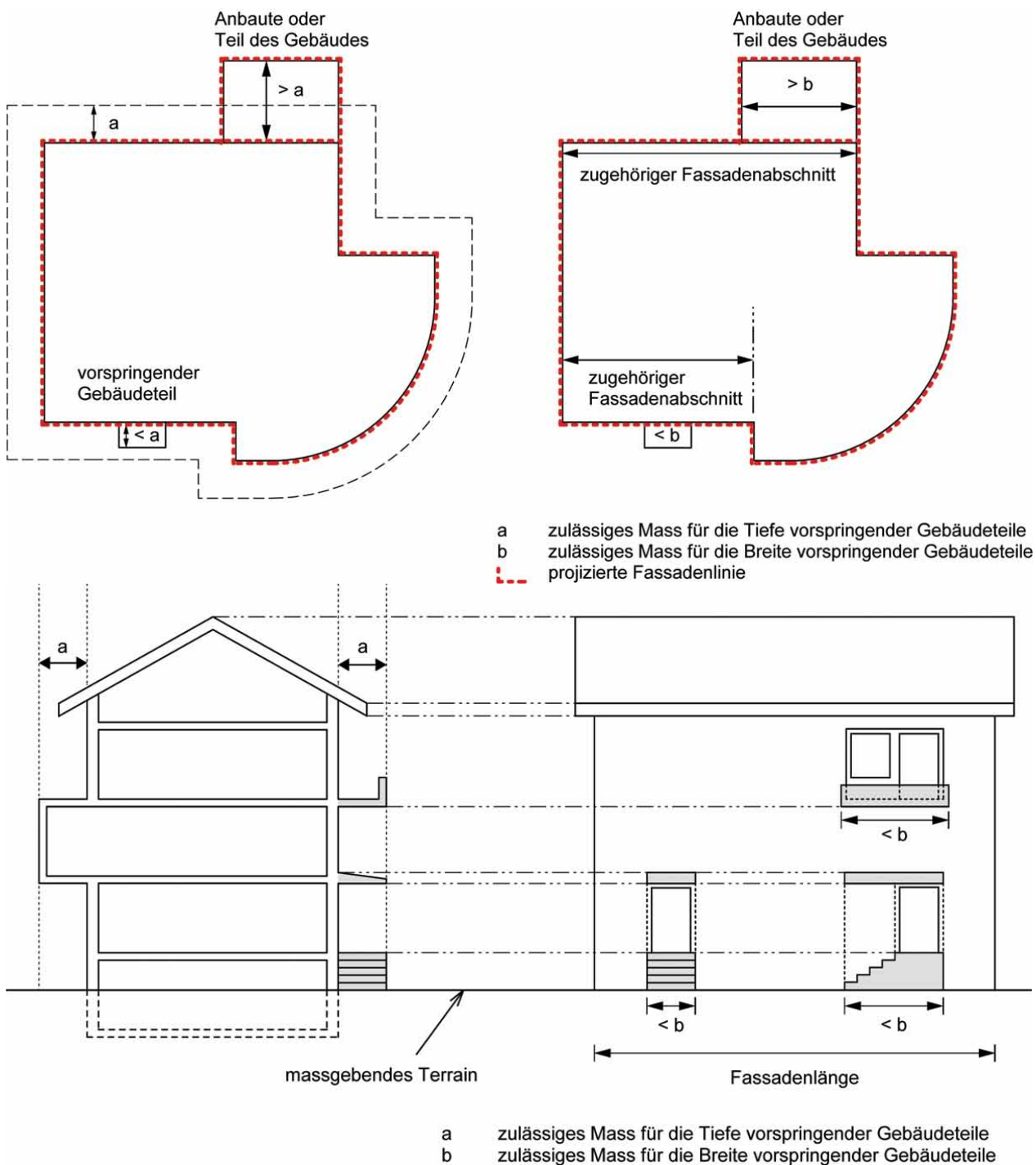

Figur 3.1 – 3.3 Fassadenflucht und Fassadenlinie

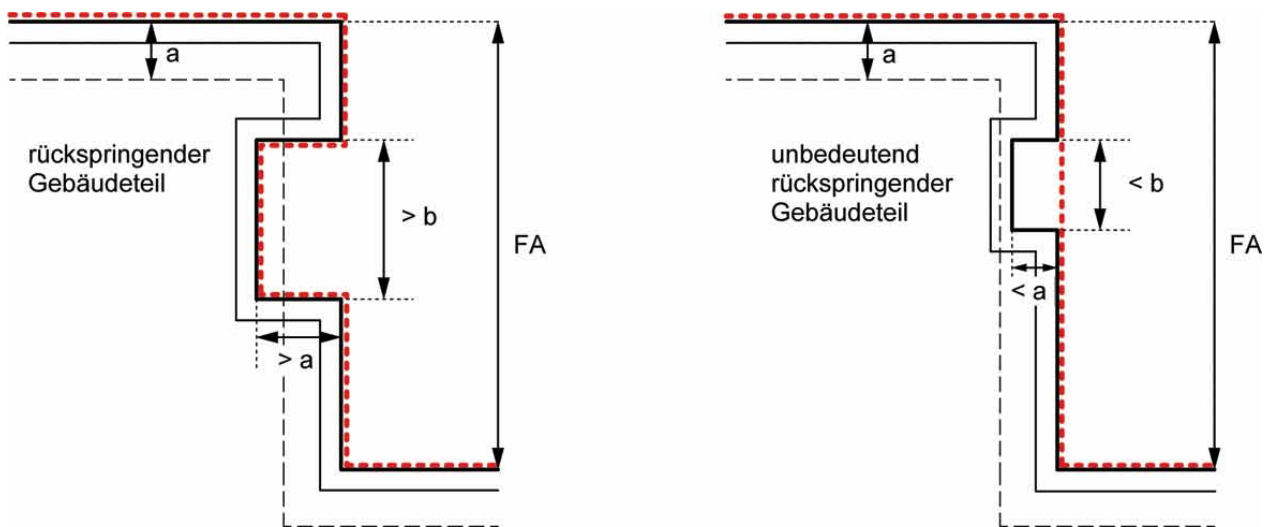

Figur 3.4 Vorspringende Gebäudeteile (Schnitt und Seitenansicht)



- a zulässiges Mass für die Tiefe von unbedeutend rückspringenden Gebäudeteilen
- b zulässiges Mass für die Breite von unbedeutend rückspringenden Gebäudeteilen
- FA zugehöriger Fassadenabschnitt
-  Fassade
-  Fassadenlinie

Figur 3.5 Rückspringende und unbedeutende rückspringende Gebäudeteile

Zu Ziffer 4: LÄNGENBEGRIFFE, LÄNGENMASSE

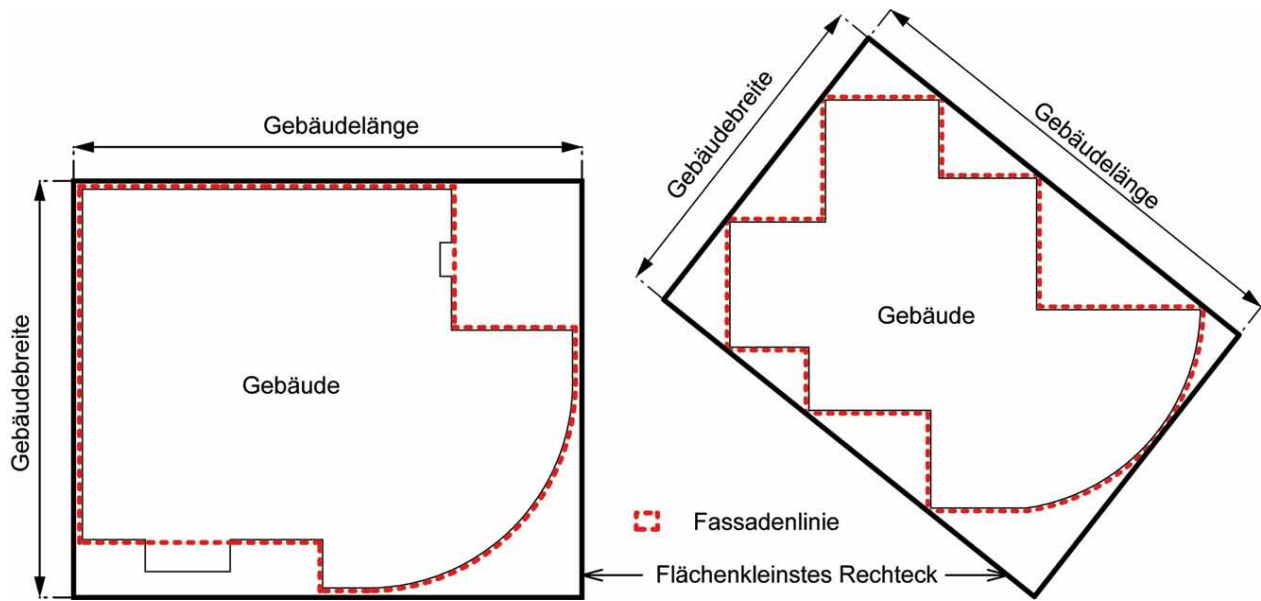

Figur 4.1 und 4.2 Gebäuelänge und Gebäudebreite

Zu Ziffer 5: HÖHENBEGRIFFE, HÖHENMASSE

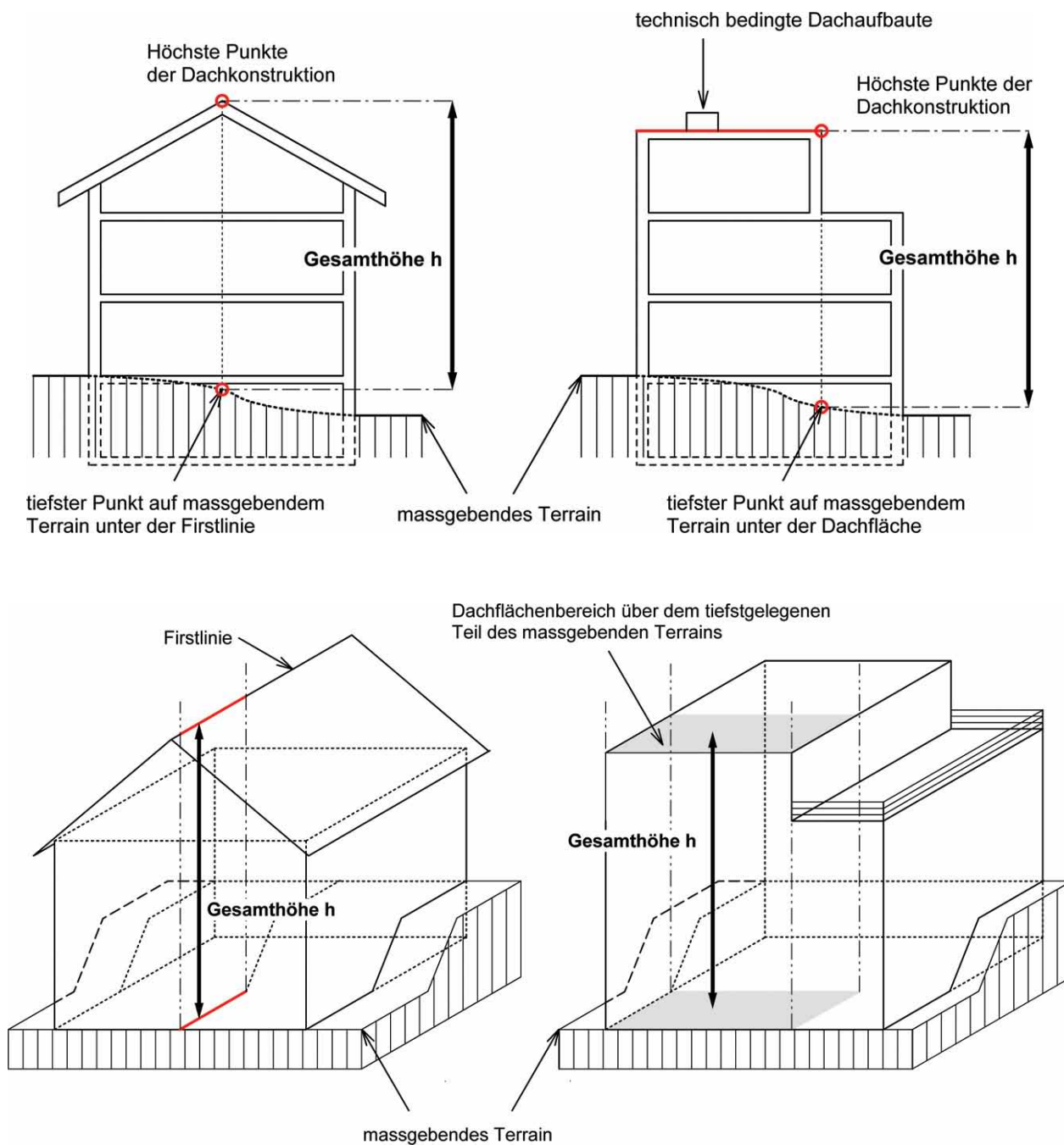

Figur 5.1 Gesamthöhe

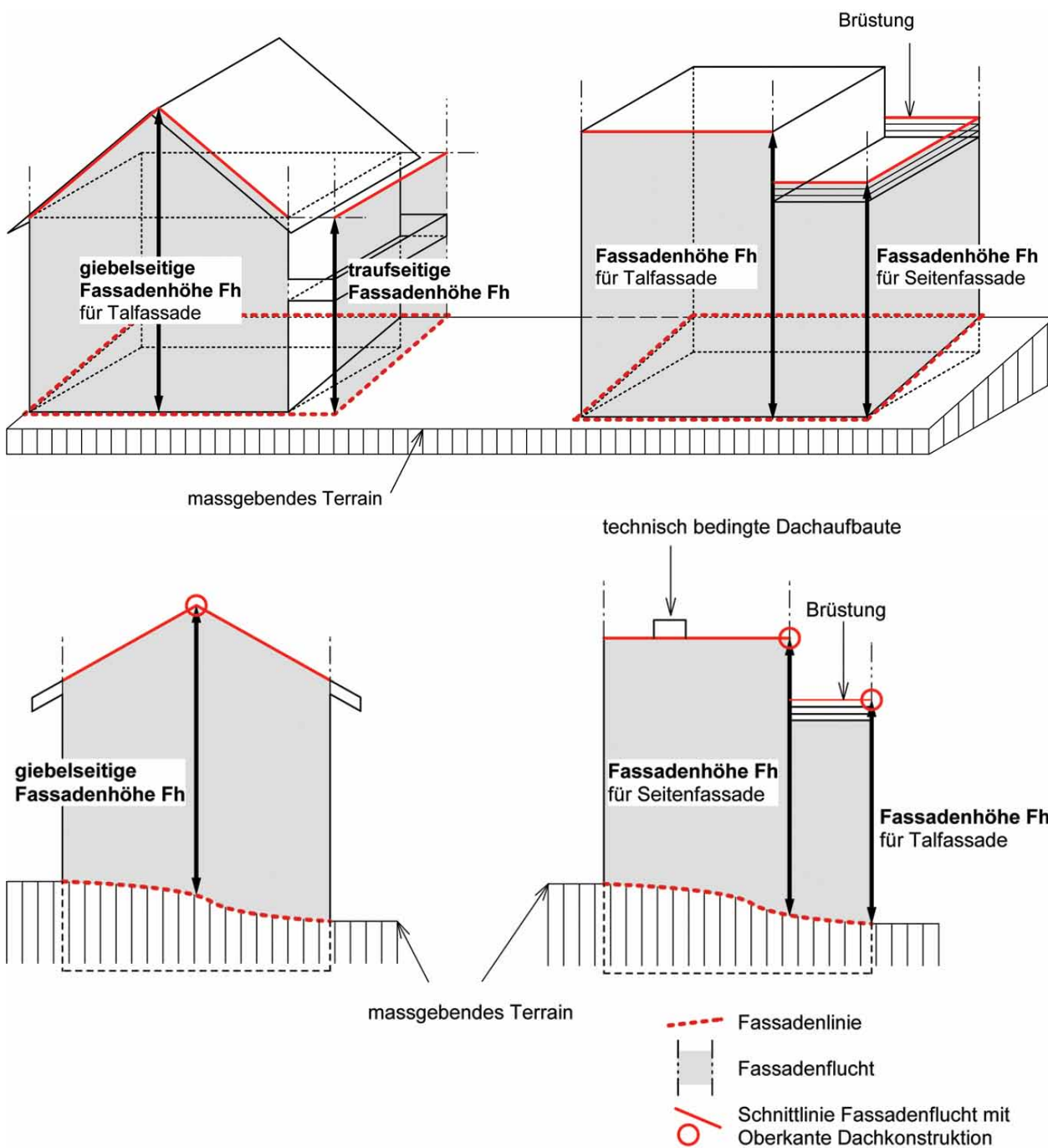

Figur 5.2 Fassadenhöhe

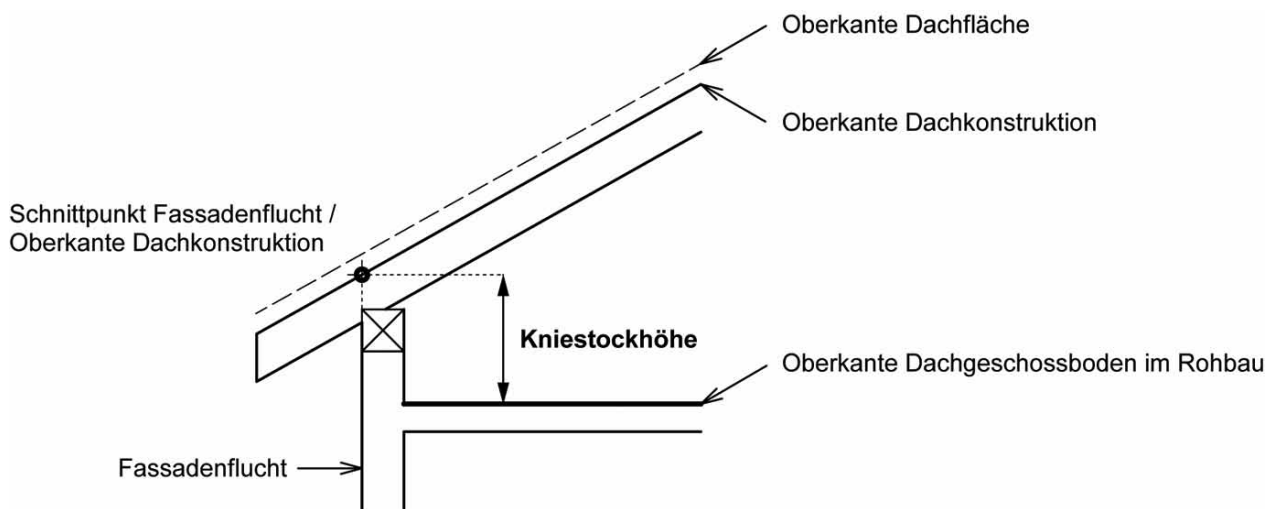

Figur 5.3 Kniestockhöhe

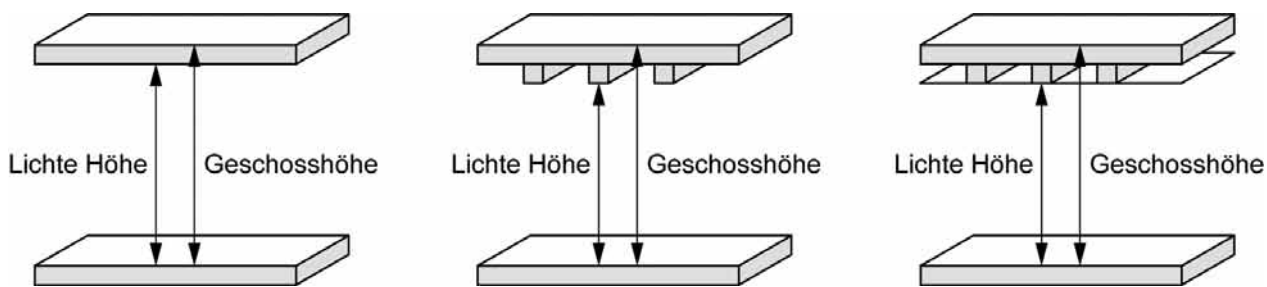

Figur 5.4 Lichte Höhe

Zu Ziffer 6: GESCHOSSE

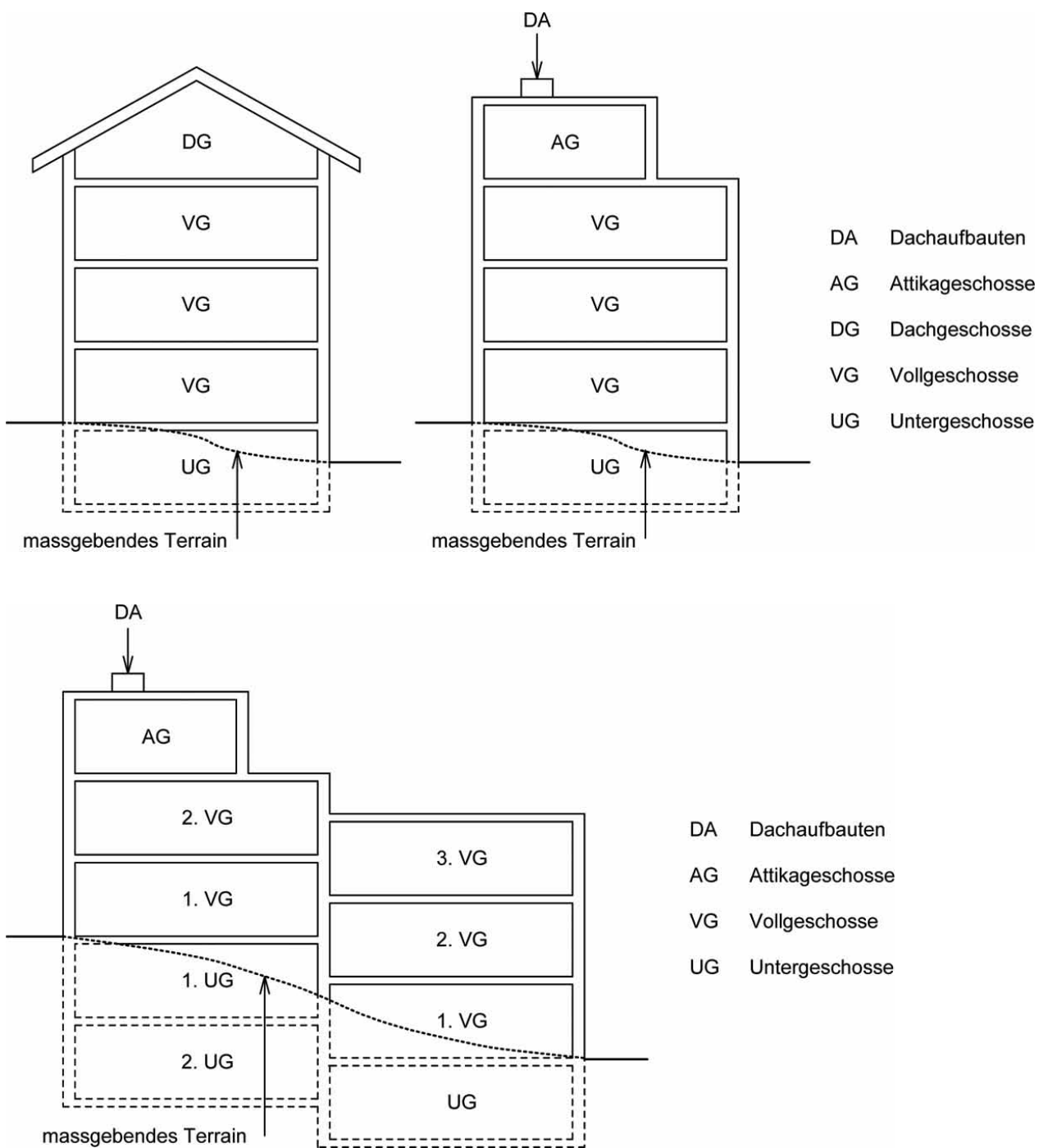

Figur 6.1 Geschosse und Geschosszahl

- Fassadenlinie
- a zulässiges Mass für vorspringende Gebäudeteile
- b zulässiges Durchschnitmass für das Herausragen des UG
- c zulässiges Mass für Untergeschosse
- Anteil des Geschosses über der Fassadenlinie
- UG Untergeschoss
- UIB Unterirdische Baute

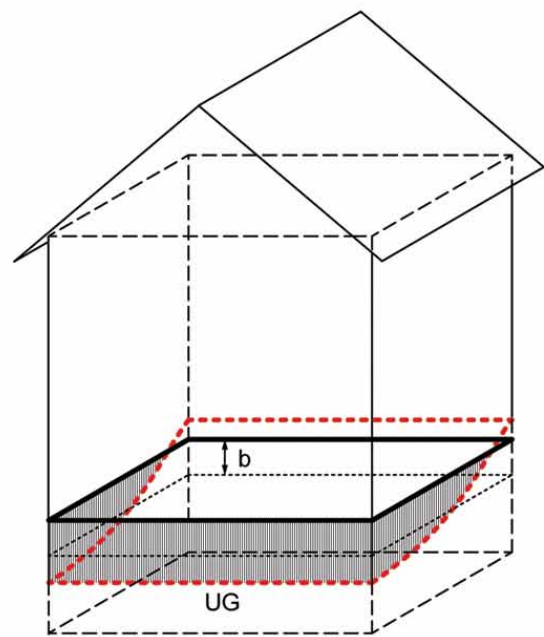
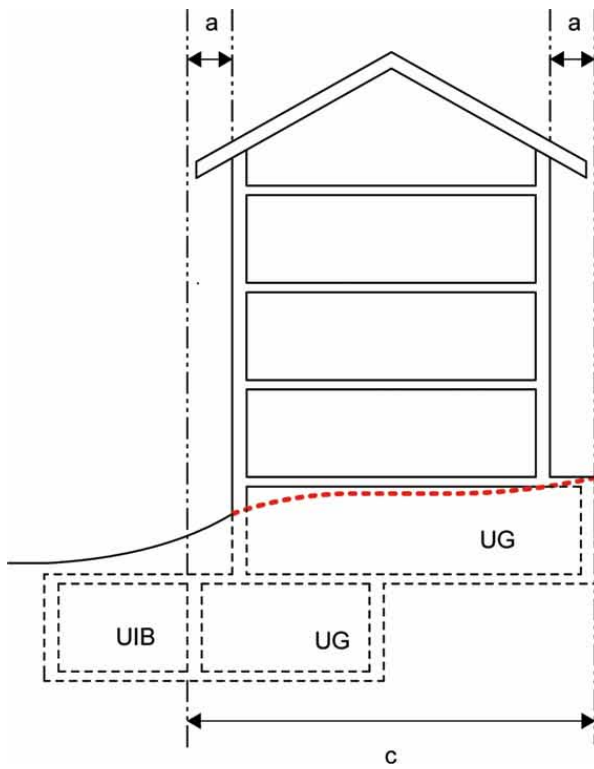
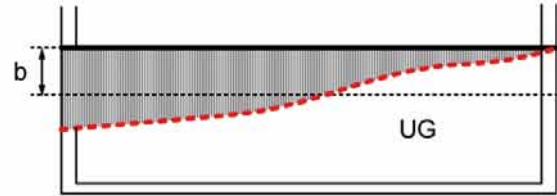

Figur 6.2 Untergeschosse

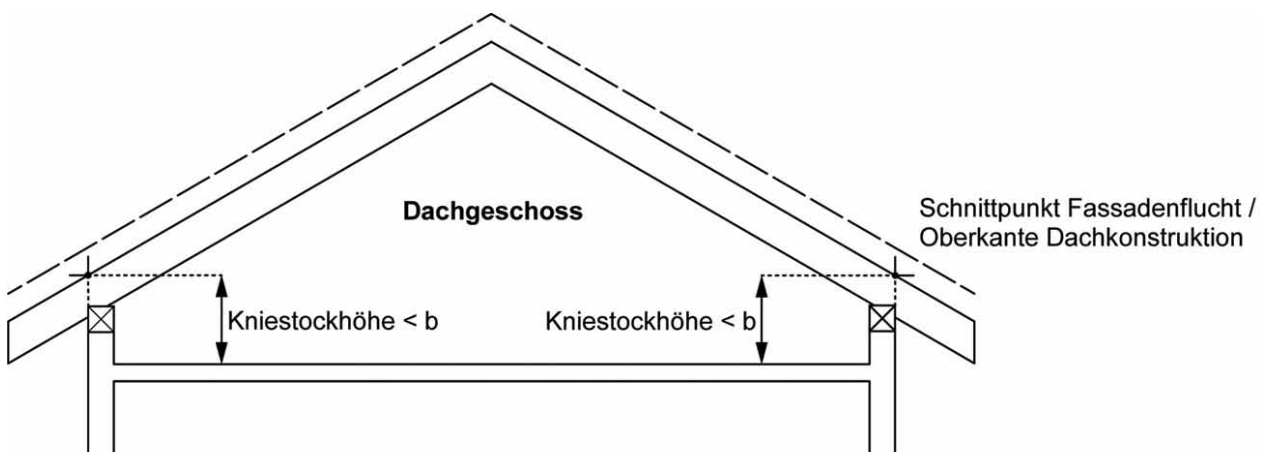

b zulässiges Mass für die Kniestockhöhen von Dachgeschossen

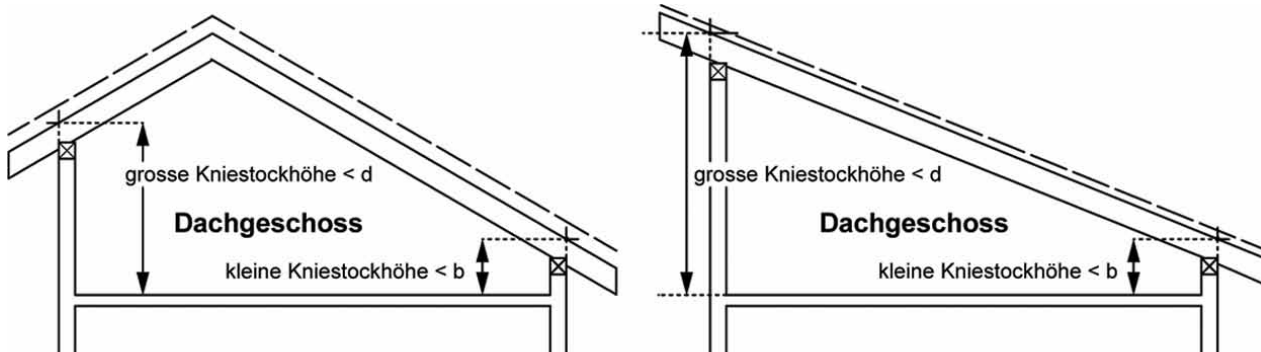

b zulässiges Mass für die kleine Kniestockhöhe von Dachgeschossen
 d zulässiges Mass für die grosse Kniestockhöhe von Dachgeschossen

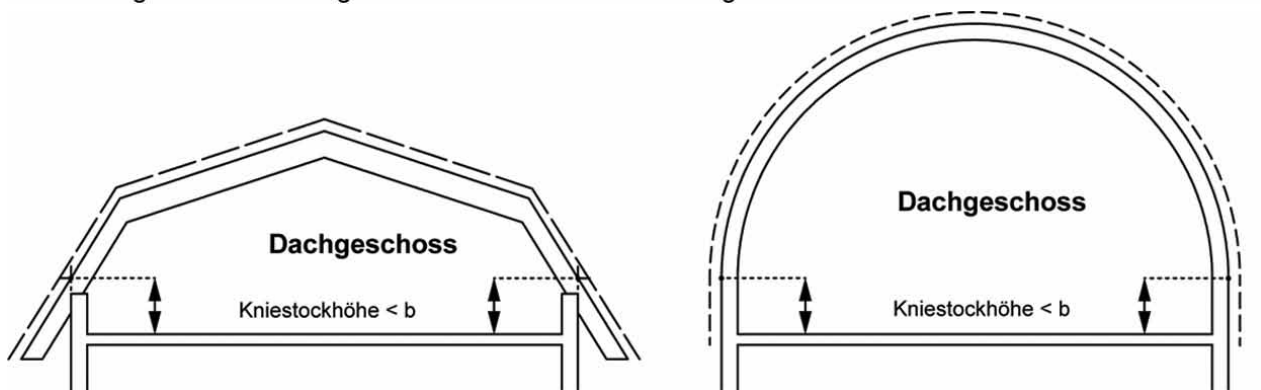

b zulässiges Mass für die Kniestockhöhen von Dachgeschossen

Figur 6.3 Dachgeschosse

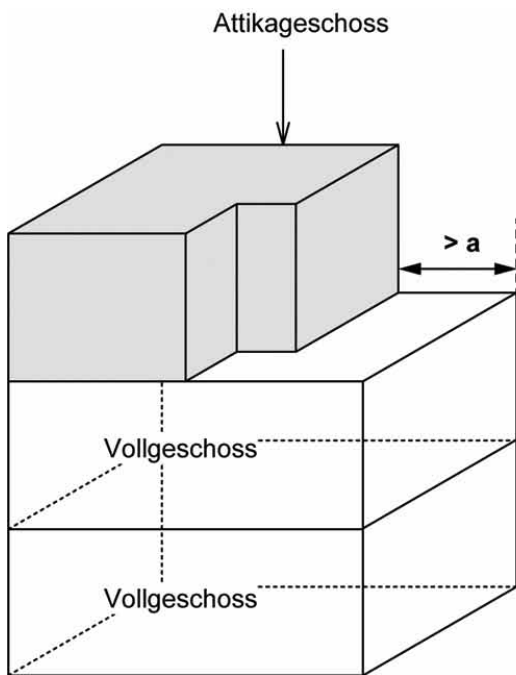

a Minimales Mass für die Zurückversetzung des Attikageschosses gegenüber der Fassade des darunterliegenden Vollgeschosses

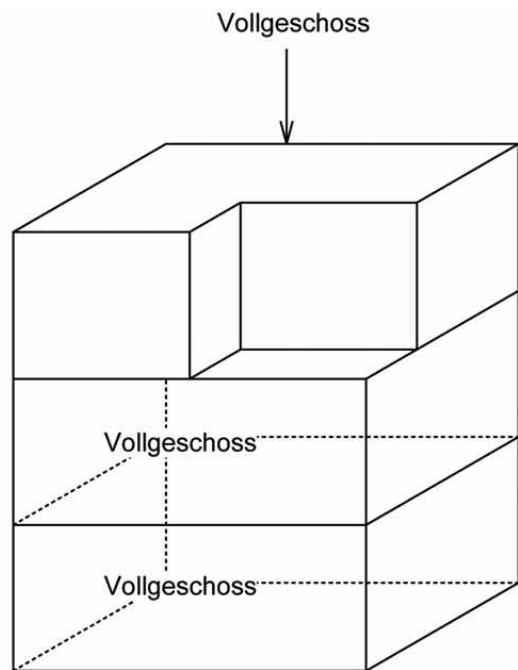
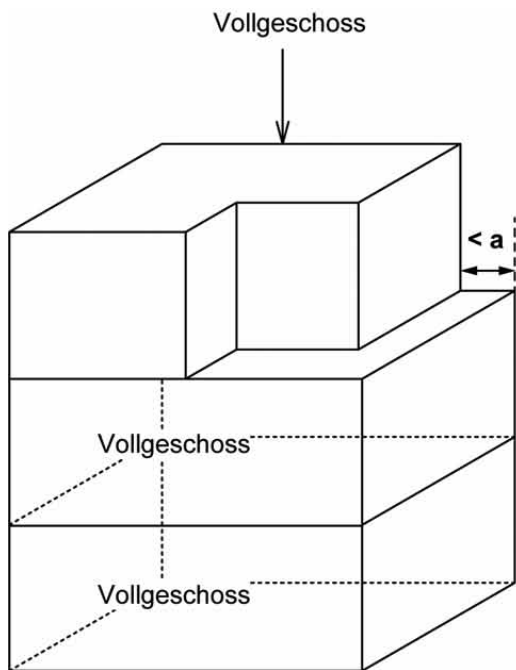

Figur 6.4 Attikageschosse

Zu Ziffer 7: ABSTÄNDE UND ABSTANDSBEREICHE

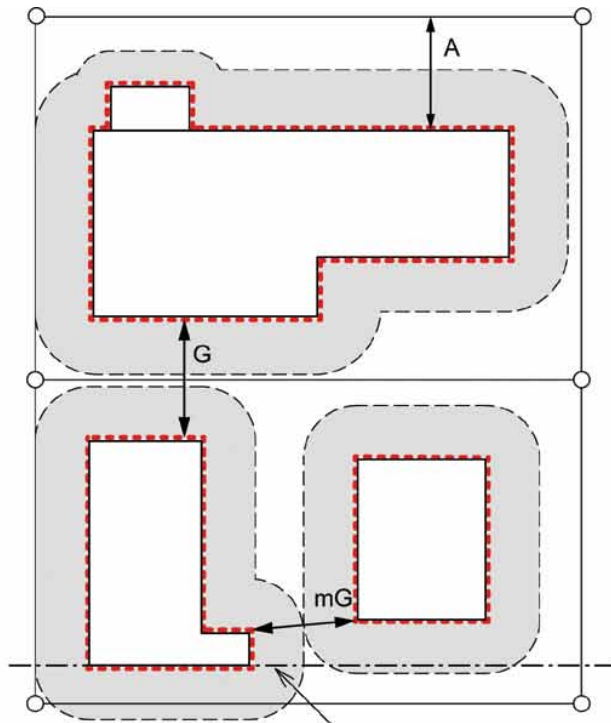

Baulinie tritt an Stelle der Abstandsvorschrift

- A Grenzabstand
- G Gebäudeabstand
- mG mindestens einzuhaltender Gebäudeabstand
- ▭ mindestens einzuhaltender Grenzabstand
- - - Baulinie
- - - Fassadenlinie
- - ○ Parzellengrenze

Kleiner und grosser Grenzabstand

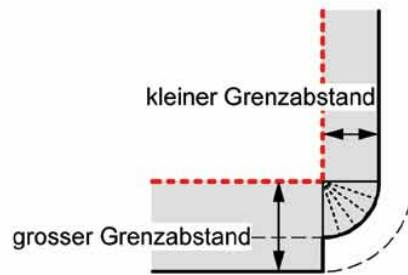

- ▭ mindestens einzuhaltender Grenzabstand
- - - Fassadenlinie

Grosser Grenzabstand und Mehrlängenzuschlag

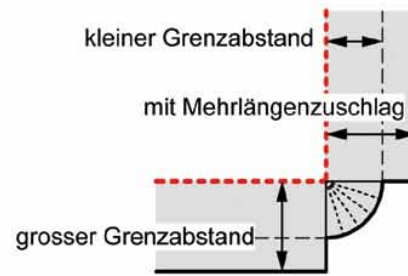

- ▭ mindestens einzuhaltender Grenzabstand
- - - Fassadenlinie

Figur 7.1 -7.3 Abstände und Abstandsbereiche

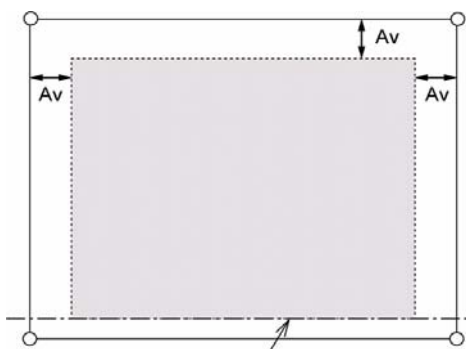

Baulinie tritt an Stelle der Abstandsvorschrift

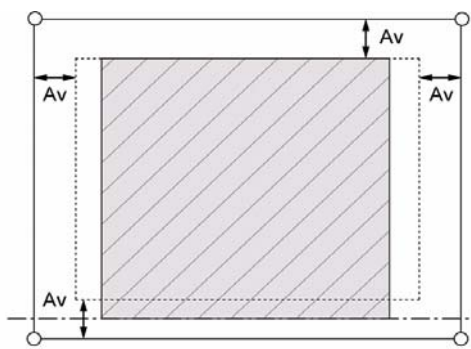

- Av Abstandsvorschrift
- ▭ bebaubarer Bereich
- ▨ Baubereich
- - - Baulinie
- - ○ Parzellengrenze

Figur 7.4 bebaubarer Bereich und Baubereich
 Zu Ziffer 8: NUTZUNGSZIFFERN

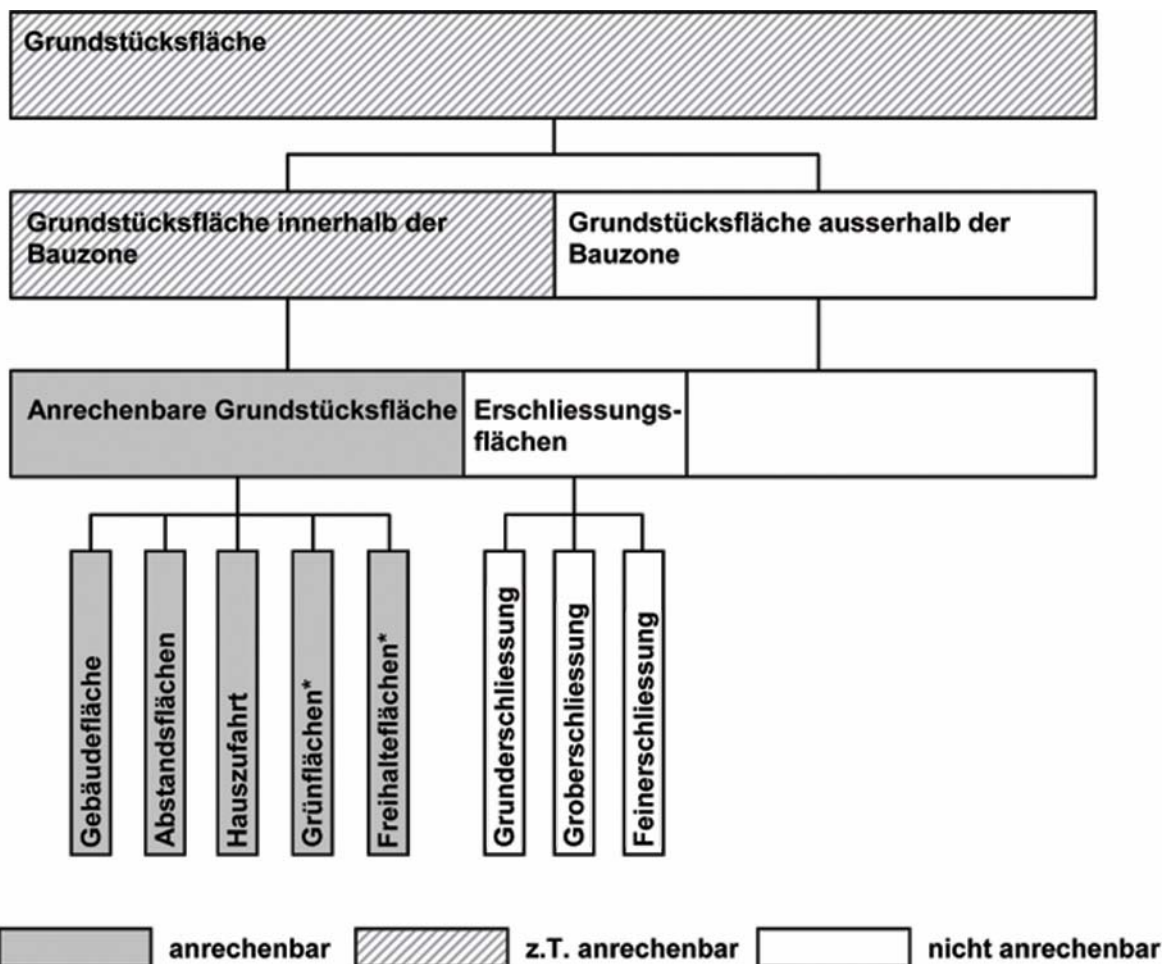

* Freihalteflächen und Grünflächen, soweit sie Bestandteil der Bauzonen und mit einer entsprechenden Nutzungsziffer belegt sind.

Figur 8.1 Anrechenbare Grundstücksfläche

Grundriss 1. Obergeschoss:

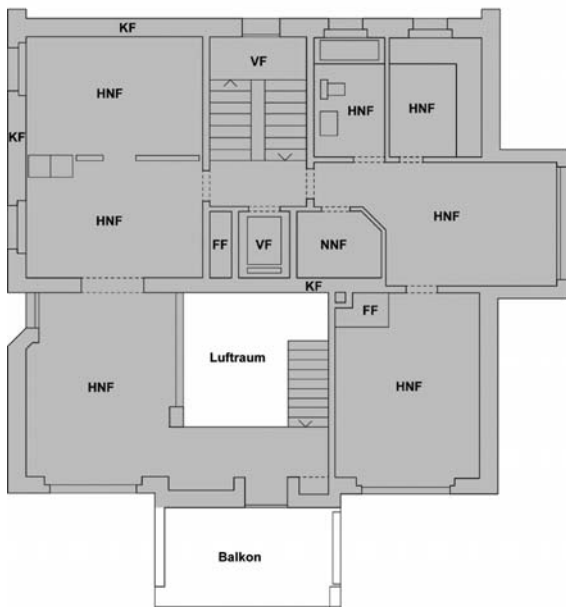

Schnitt:

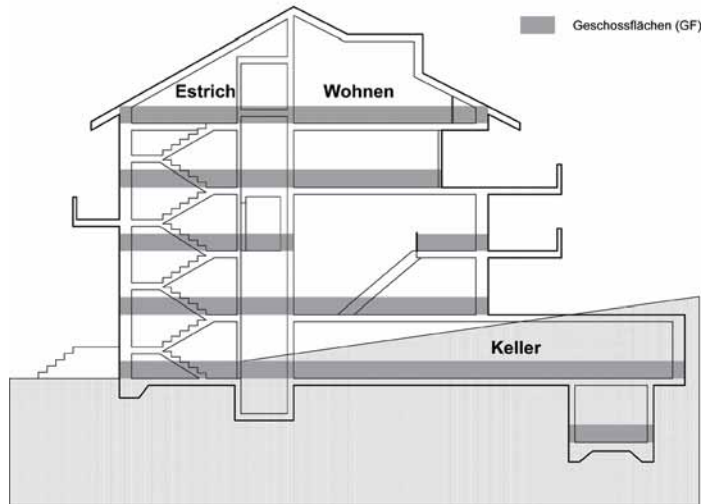

Figur 8.2 Geschossflächenziffer

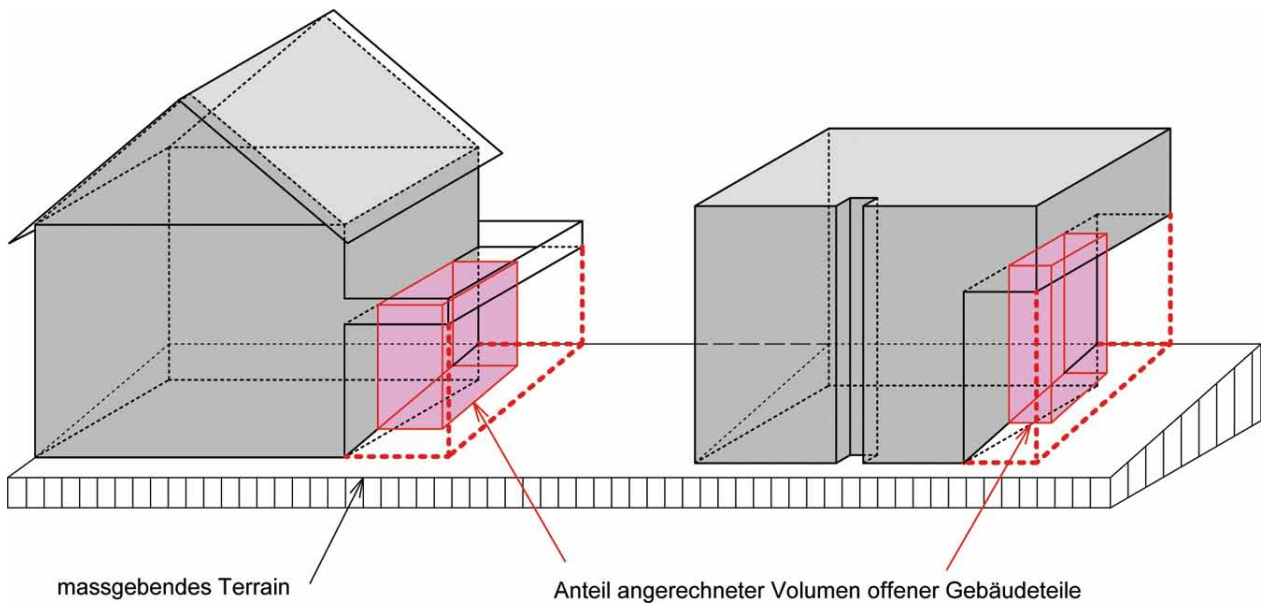

Figur 8.3 Baumassenziffer

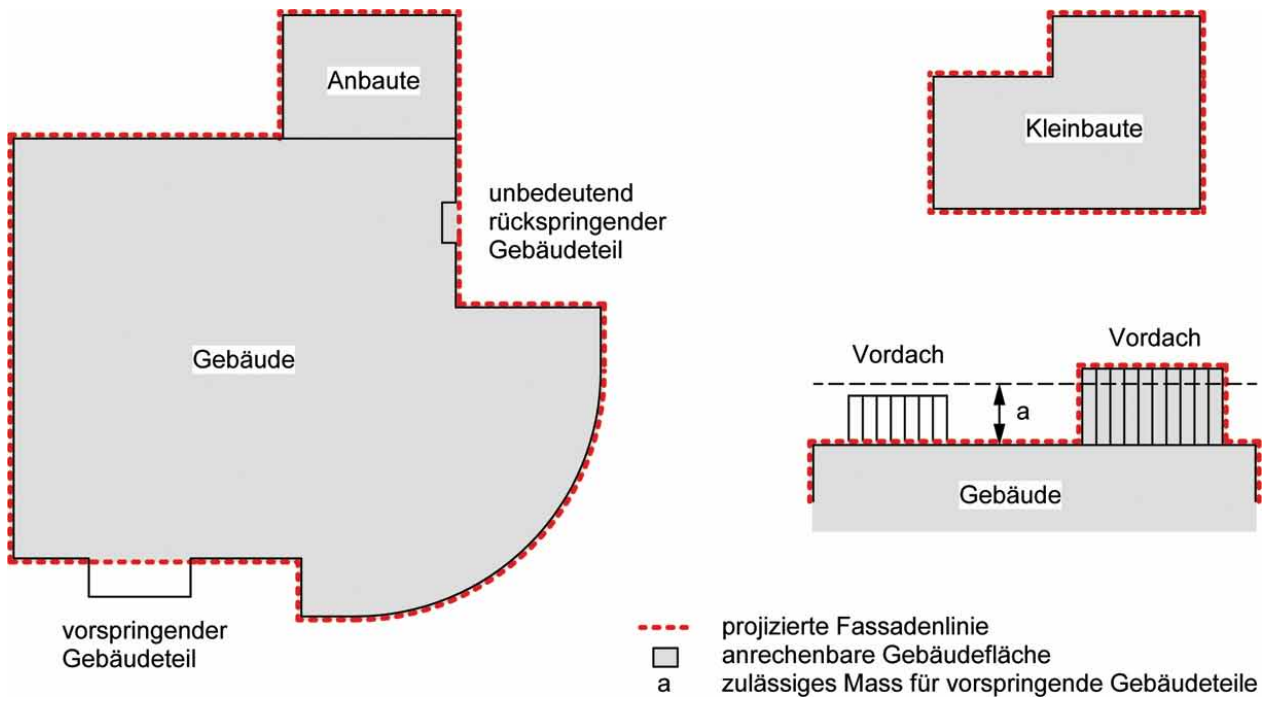

Figur 8.4 Anrechenbare Gebäudefläche